

# INSERT+ 1/2

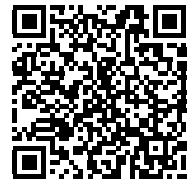

Palm Beach Torreblanca - Malaga - Spain

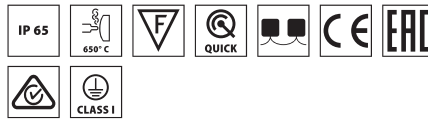

Scannez le QR-code pour recevoir les informations les plus récentes

- GR-94 / Gris métallisé / Poudrée
- AN-96 / Anthracite métallisé / Poudrée
- WH-87 / Blanc / Poudrée

Série d'appareils à encastrer au mur, pour intérieur et extérieur, composés de :

- Corps en aluminium moulé sous pression peint par poudre polyester ISO 9227/12944 - ISO 9223 (C5)
- Diffuseur en verre plat satiné à l'intérieur
- Joint en silicone anti vieillissement
- Branchement électrique simplifié grâce à un connecteur externe prise-fiche étanche (QUICK), équipé d'un câble
- Connecteur électrique pour câbles Ø 7 - Ø 12 mm
- Driver intégré
- Vis de fixation en acier inoxydable
- Boîtier d'encastrement à commander séparément
- Le boîtier d'encastrement est doté d'un couvercle amovible contenant deux bulles de niveau pour faciliter son installation
- INSERT+ 1/2 peut être installé sur des boîtes d'encastrement INSERT 1/2 existants grâce à l'adaptateur disponible en accessoire
- Luminaire livré pré-câblé avec 0,2 m de câblé H07RN-F
- Concernant la série INSERT+ 2, des connecteurs pour le câblage en cascade sont disponibles comme accessoires. Les connecteurs acceptent les câbles de Ø 7 - Ø 10,5 mm et de Ø 14 - Ø 17 mm

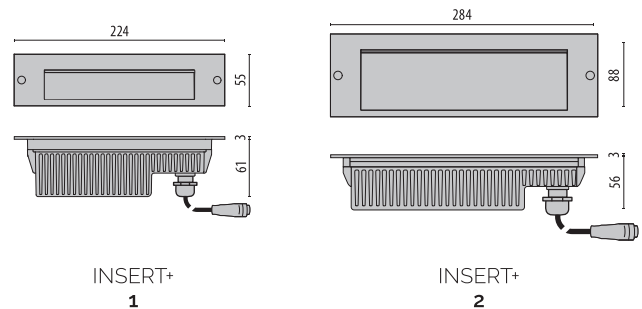

## INSERT+ 1

IP65 - IK07

PUISSANCE [W]	CLASSE	ENEC	CRI	KELVIN	OPTIQUE	ANGLE D'OUVERTURE	FLUX NOMINAL [lm]	FLUX RÉEL [lm]	COULEUR / FINISSAGE	CODE
Power LED 220-240 V 50/60 Hz										
6	I	-	80	4000	A37/M	-	850	275	■	<b>304117</b>
6	I	-	80	3000	A37/M	-	825	250	■	<b>304116</b>
6	I	-	80	4000	A37/M	-	850	275	■	<b>304119</b>
6	I	-	80	3000	A37/M	-	825	250	■	<b>304118</b>
6	I	-	80	4000	A37/M	-	850	275	□	<b>304115</b>
6	I	-	80	3000	A37/M	-	825	250	□	<b>304114</b>



## INSERT+ 2

IP65 - IK07 - 650 °C

PUISSANCE [W]	CLASSE	ENEC	CRI	KELVIN	OPTIQUE	ANGLE D'OUVERTURE	FLUX NOMINAL [lm]	FLUX RÉEL [lm]	COULEUR / FINISSAGE	CODE
Power LED 220-240 V 50/60 Hz										
10	I	-	80	4000	A25/W	-	1410	553	■	<b>304123</b>
10	I	-	80	3000	A25/W	-	1350	503	■	<b>304122</b>
10	I	-	80	4000	A25/W	-	1410	553	■	<b>304125</b>
10	I	-	80	3000	A25/W	-	1350	503	■	<b>304124</b>
10	I	-	80	4000	A25/W	-	1410	553	□	<b>304121</b>
10	I	-	80	3000	A25/W	-	1350	503	□	<b>304120</b>



## Accessoires obligatoires

DESCRIPTION	COULEUR	CODE
<b>INSERT+ 1</b>		
Boîtier d'encastrement INSERT+ 1		<b>310475</b>
<b>INSERT+ 2</b>		
Boîtier d'encastrement Insert + 2		<b>310490</b>



310475



### Ensemble

1A+1B = 2 codes à commander

COMPOSANTS
<b>A</b> appareil
<b>B</b> boîtier d'encastrement

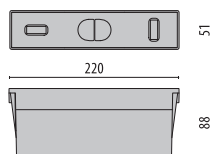

310475

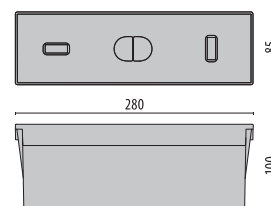

310490

## Accessoires

DESCRIPTION	COULEUR	CODE
<b>INSERT+ 1</b>		
Adaptateur INSERT+ 1 (kit de rénovation Inser 1)		<b>310476</b>
Adaptateur INSERT+ 1 (kit de rénovation Insert 1)		<b>310477</b>
Adaptateur INSERT+ 1 (kit de rénovation Inser 1)		<b>310478</b>
<b>INSERT+ 2</b>		
Adaptateur INSERT+ 2 (kit de rénovation Insert 2)		<b>310487</b>
Adaptateur INSERT+ 2 (kit de rénovation Insert 2)		<b>310488</b>
Adaptateur INSERT+ 2 (kit de rénovation Insert 2)		<b>310489</b>
Kit de dérivation Y À 3 VOIES Ø 14-17 mm IP 68		<b>310495</b>
Kit de dérivation Y À 3 VOIES Ø 7-10,5 mm IP 68		<b>310496</b>



310495  
310496

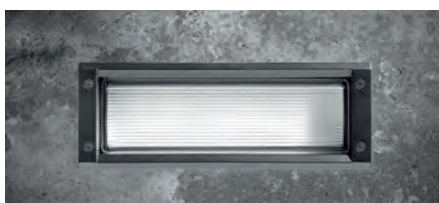
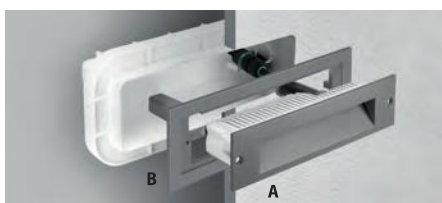

INSERT 1

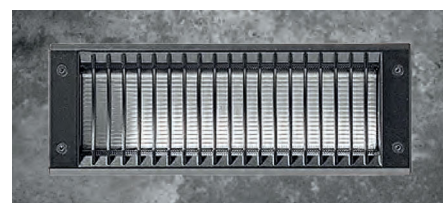

INSERT 2

### Ensemble

1A+1C = 2 codes à commander

COMPOSANTS
<b>A</b> appareil
<b>C</b> adaptateur



INSERT+ 1



INSERT+ 2

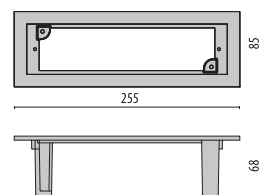

310476  
310477  
310478

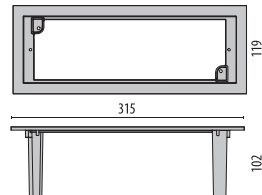

310487  
310488  
310489

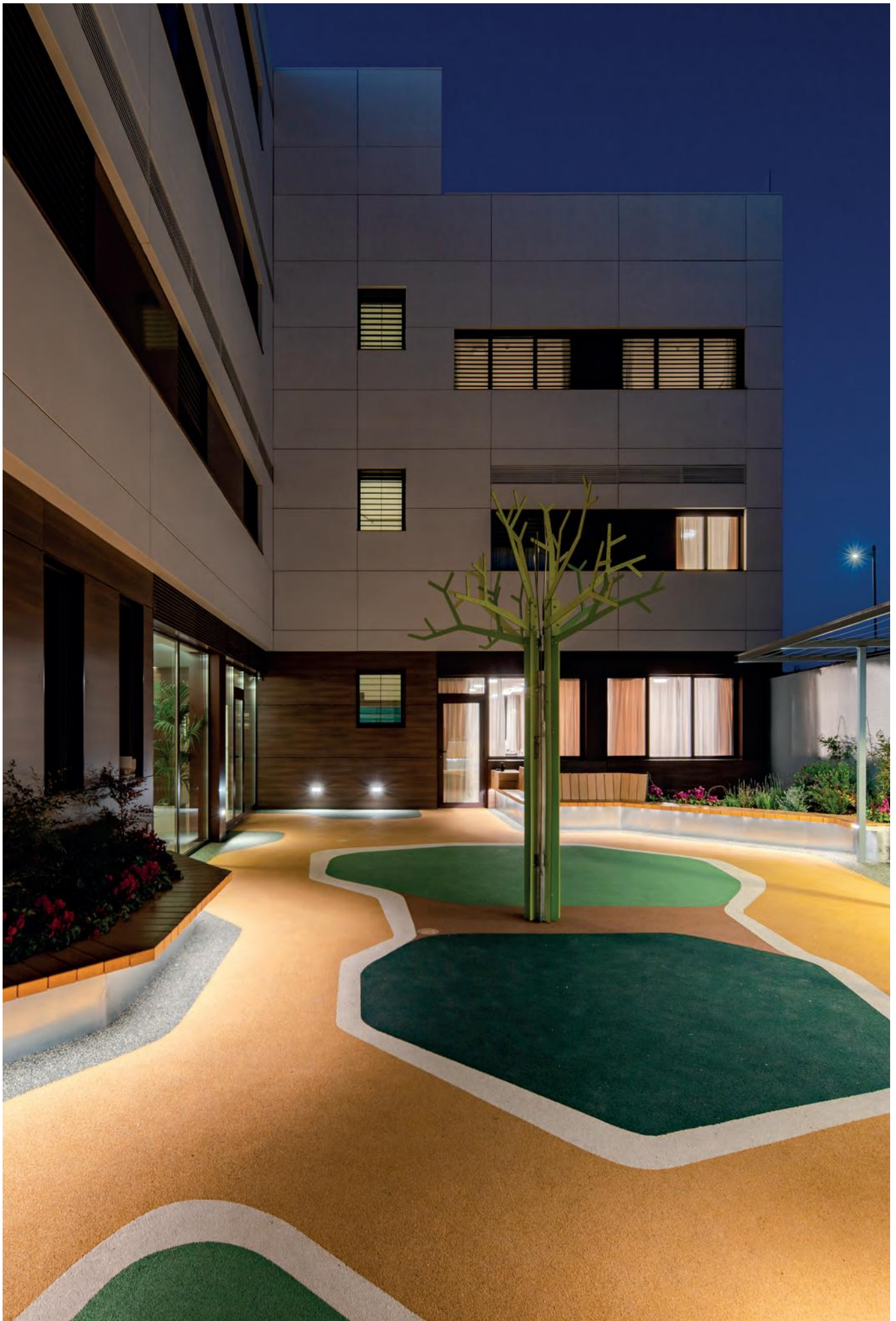

Assisted living María Auxiliadora - Granada - Spain

# INSERT+ 1 MARINE



■ BR-10 / Laiton naturel / Brillant

Scannez le QR-code pour recevoir les informations les plus récentes

Série d'appareils à encastrer au mur, pour intérieur et extérieur, composés de :

- Diffuseur en verre plat satiné à l'intérieur
- Joint en EPDM
- Cadre en laiton moulé sous pression avec finition brillante ISO 9223 (CX)
- Branchement électrique simplifié grâce à un connecteur externe prise-fiche étanche (QUICK), équipé d'un câble
- Connecteur électrique pour câbles Ø 7 - Ø 12 mm
- Driver intégré
- Vis de fixation en acier inoxydable
- Boîtier d'encastrement à commander séparément
- Le boîtier d'encastrement est doté d'un couvercle amovible contenant deux bulles de niveau pour faciliter son installation
- Luminaire livré pré-câblé avec 0,2 m de câblé H07RN-F
- Les métaux naturels subissent un processus d'oxydation normale. Pour rendre l'aspect original il suffit de nettoyer la surface avec des produits spécifiques présents dans le commerce
- Boîtier en aluminium moulé sous pression haute résistance

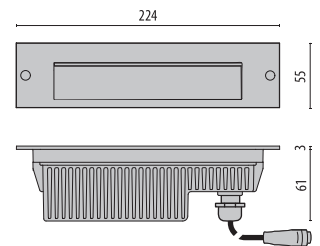

## INSERT+ 1 MARINE

IP65 - IK07



PUISSANCE [W]	CLASSE	ENEC	CRI	HELVIN	OPTIQUE	ANGLE D'OUVERTURE	FLUX NOMINAL [lm]	FLUX RÉEL [lm]	COULEUR / FINISSAGE	CODE
Power LED 220-240 V 50/60 Hz										
6	I	-	80	4000	A37/M	-	850	354	■ 304792	-
6	I	-	80	3000	A37/M	-	825	325	■ 304791	-

## Accessoires obligatoires

DESCRIPTION	COULEUR	CODE
INSERT+ 1 MARINE		
Boîtier d'encastrement INSERT+ 1		<b>310475</b>



310475