

LASER+

in



PERFORMANCE
in LIGHTING

powered by
GEWISS

LASER+

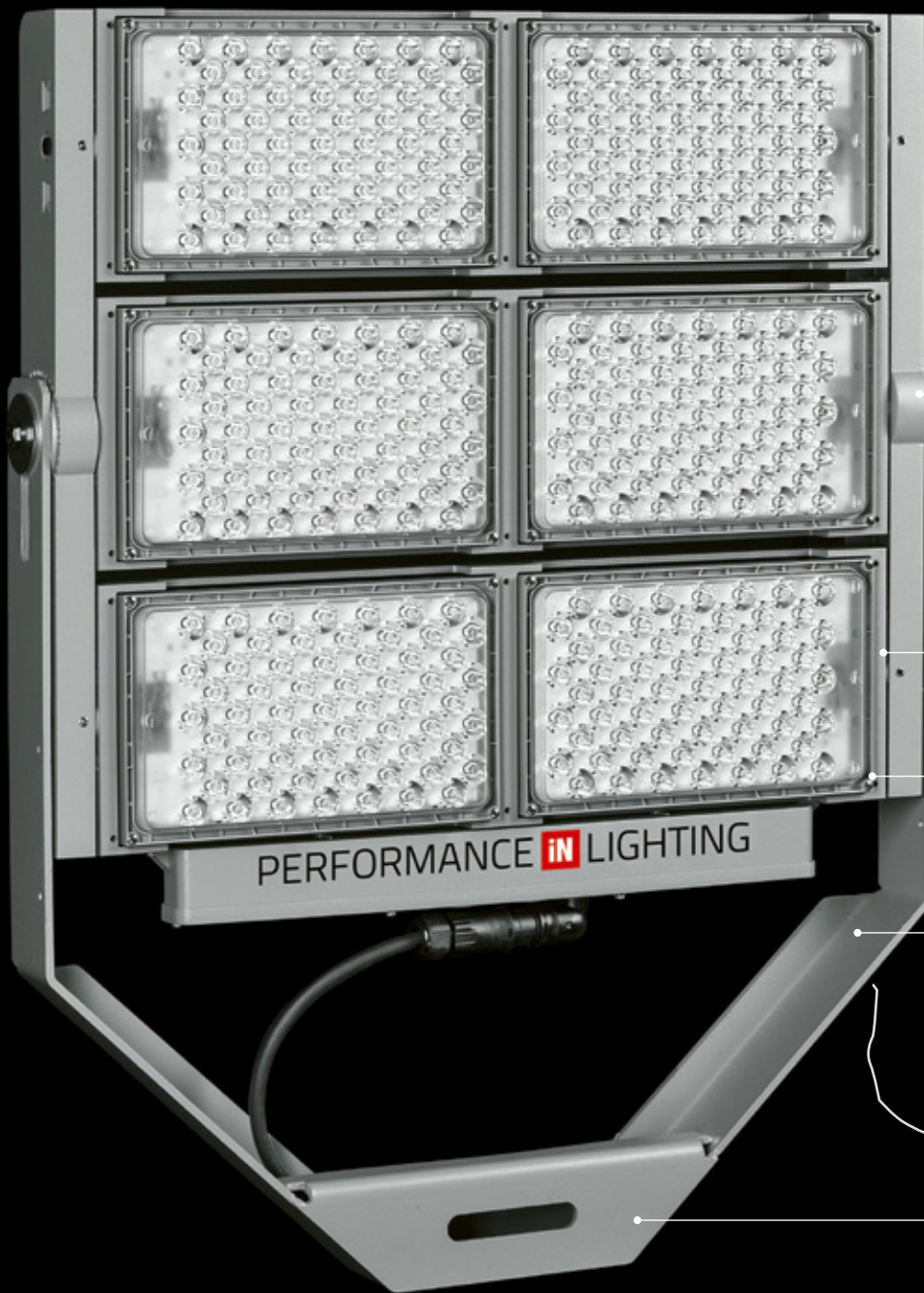

HD

Aluminiumdruckgussstruktur mit Polyesterpulverbeschichtung nach vorheriger chemischer Oberflächenbehandlung

Dichtung aus verschleißfestem Silikon, einteilig (ohne Fugen), hochelastisch und hitzebeständig

Außenschrauben aus Edelstahl

Stahlbügel, lackiert mit Polyesterpulverlack nach Feuerverzinkung

Stahlhalterung garantiert eine lange Lebensdauer der mechanischen Festigkeit

Unterstreichen Sie die Leistung

Dank der innovativen Technologie und des funktionalen Designs ist LASER+ die optimale Lösung für professionelle Großflächen- und Sportstättenbeleuchtung. LASER+ ist sendebereit und eignet sich insbesondere für die Beleuchtung großer Flächen, Stadien, Lager- und Logistikbereichen, Flughäfen oder Seeterminals.

Dank der individuell einstellbaren Module bietet diese Serie hohe Anwendungsflexibilität und ist zudem extrem leistungsstark.



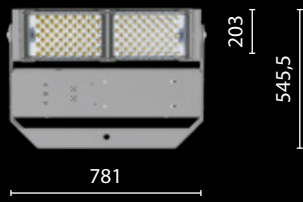

LASER+ 10

max 90.500 lm
 max 542 W
 EPA front max 0,34 m²
 max 25 kg

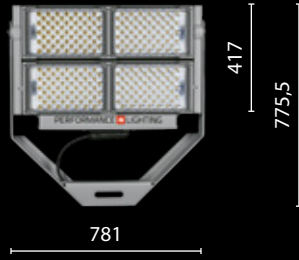

LASER+ 20

max 177.000 lm
 max 1.060 W
 EPA front max 0,37 m²
 max 29 kg

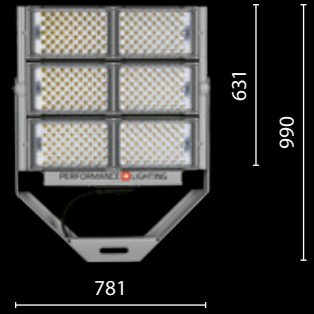

LASER+ 30

max 265.800 lm
 max 1.592 W
 EPA front max 0,5 m²
 max 38 kg

TRAININGSPLÄTZE



SPORTHALLEN



STADIEN



WASSERSPORT



HÄFEN



FLUGHÄFEN



FASSADEN



PARKPLÄTZE



GROSSE FLÄCHEN



Optiken

C/I

Kreisförmige Optiken



10° 13° 16°

A/W

Asymmetrische Optiken



IMAX 35° IMAX 50° IMAX 60°

ELL

Elliptische Optiken



10°x25° 15°x34° 30°x45°

LED

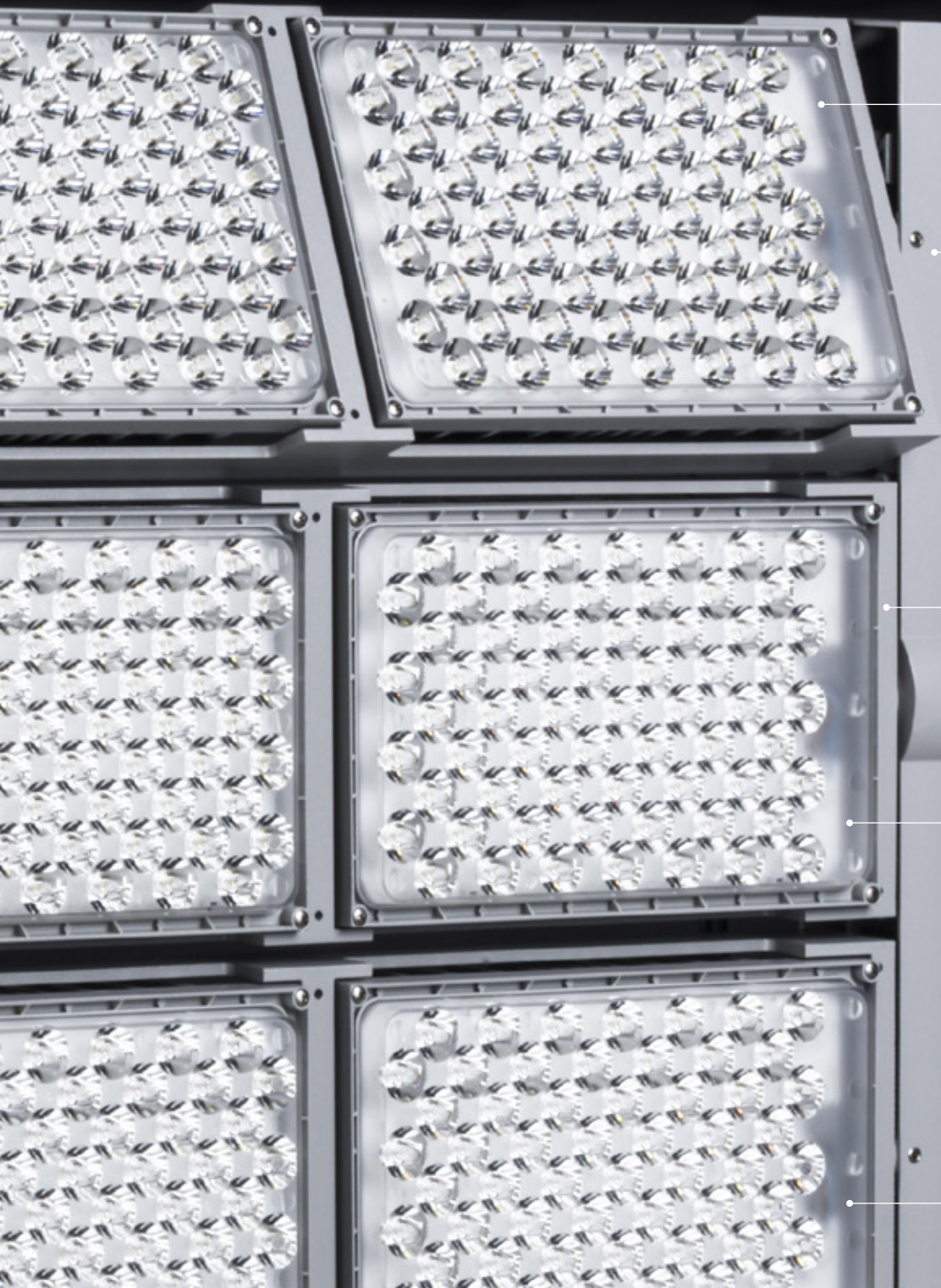

Separate und unabhängige LED-Module für optimale Wärmeableitung

Sicherheitsschraube für Modul-Drehsperre

Optik aus Technopolymer-Linsen mit erhöhter Lichtdurchlässigkeit

Lichtquelle bestehend aus mehreren LED-Modulen

Diffusor mit integrierter Optik aus transparentem Technopolymer, UV- und hitzbeständig

Einstellungen

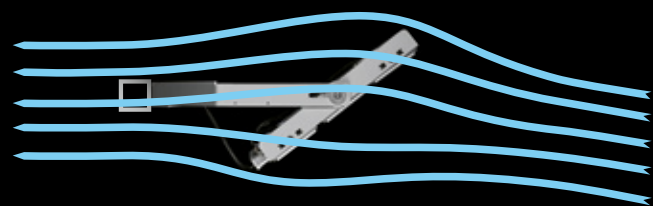
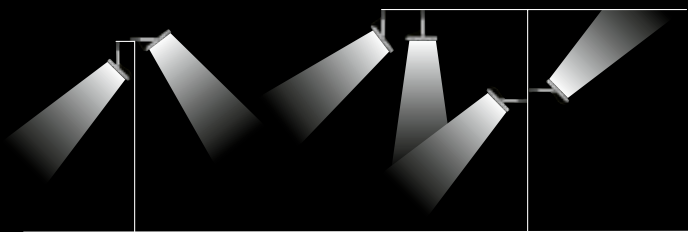

Für die Installation UP LIGHT bitte Unternehmen konsultieren

Durch Anpassung der Neigung kann der Windwiderstand auf ein Minimum reduziert werden

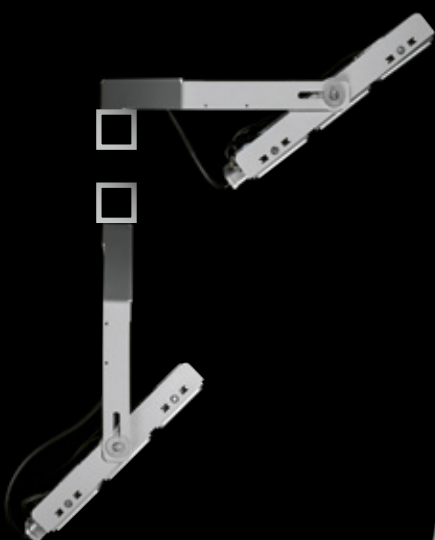

Bügel für doppelte Befestigung: parallel oder senkrecht

Der Strahler kann zur optimalen Positionierung gezielt nach oben oder unten verschoben werden



Modul kann separat eingestellt werden ($\pm 20^\circ$)



Inkl. Goniometer zur Ausrichtung der Leuchte

Thermomanagement

TA STANDARD

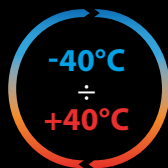
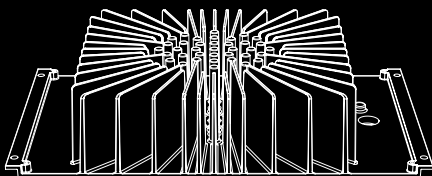

Hochwertiges Thermomanagement dank Aluminiumdruckguss-Kühlkörper

TA EXTREME

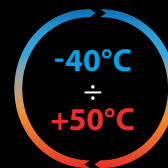
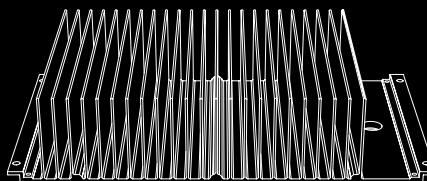

Hocheffizientes Thermomanagement dank eloxiertem Aluminiumdruckguss-Kühlkörper

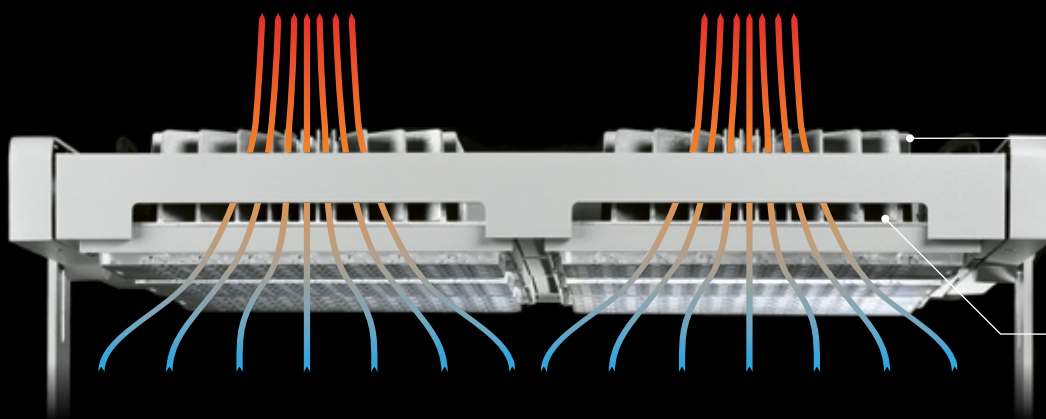

Die optimale Dimensionierung der Kühlkörper ist das Ergebnis strömungsdynamischer Studien und garantiert die Stabilität des Lichtstroms bis zur maximal angegebenen Umgebungstemperatur (ohne Abfall des Lichtstroms bei höheren Temperaturen).

Kühlrippen garantieren eine optimale Luftzirkulation an den Kühlkörpern

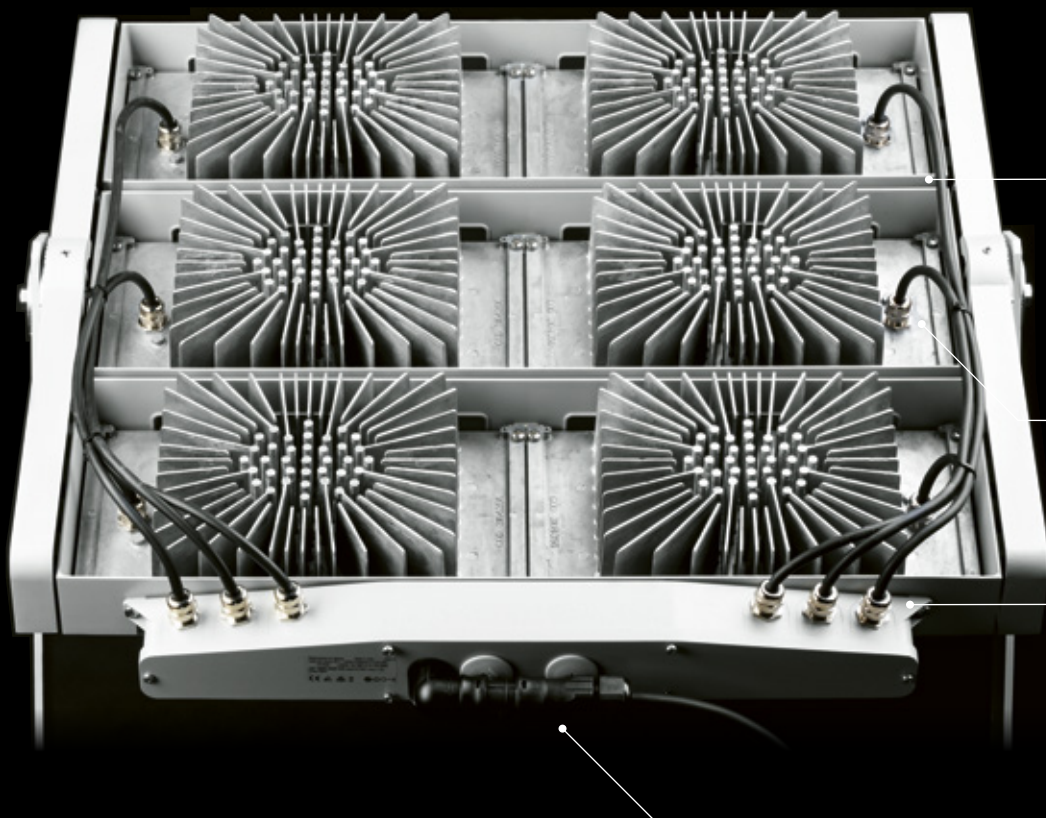

Öffnungen zwischen den Modulen ermöglichen auch hier eine optimale Luftzirkulation

Elektrische Verbindung zwischen Lampenraum und wasserdichter Anschlussdose, die durch eine Kabelverschraubung aus Metall mit zusätzlicher Abdichtung gewährleistet wird

Elektrische Anschlussdose aus Aluminiumdruckguss

Der Stromanschluss wird durch die Steckverbindung IP66 erleichtert. Der Installateur braucht die Leuchte nicht zu öffnen, um die elektrische Verbindung herzustellen.

Modularität



LASER+ 10

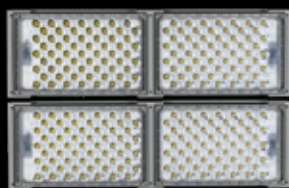

LASER+ 20



LASER+ 30

Zukunftsfähig, LED-Modul austauschbar

Versorgungseinheiten

Befestigungsbügel für vertikale Montage an Lichtmasten



Versorgungseinheit besteht aus einem Konverter und einer Schutzeinrichtung gegen Netzüberspannungen bis 10 kV (CM und DM)

Dimmbare IP66 Versorgungseinheiten lieferbar (DALI oder DMX512 RDM)



Zusatzausstattung



SCHIRM



SUCHERHALTERUNG

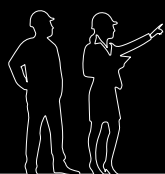
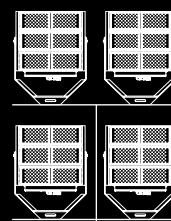

Die elektrische Verbindung zwischen den Versorgungseinheiten und den jeweiligen Strahlern muss über ein maximal 100 Meter langes Kabel erfolgen

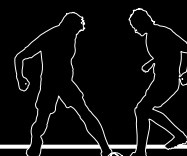

GUTE GRÜNDE UNS ZU WÄHLEN



Jahrzehntelange Marktpräsenz. Design und Produktion sind in den Werten des Made in Italy und Made in Germany verwurzelt.



Verwendung von elektronischen Bauteilen renommierter Marken.

<1%

Hervorragende Leistung über die Zeit mit einer Mängelquote von weniger als 1%.



Fünf Jahre Garantie auf die gesamte Leuchte, bei besonderen Projekten auf bis zu zehn Jahre verlängerbar.



Klare Vereinbarungen, der Leuchtenlichtstrom entspricht dem Austritt aus der Leuchte.



Von Dritten zugelassene interne Laboratorien (CTF Stage 2 und WTDP).
Ökodesign-Konformität EPREL.
Unternehmen mit Qualitätsmanagementsystem nach ISO 9001.



Die Produkte mit polyesterpulverbeschichtetem Aluminiumdruckgussgehäuse nach chemischer Oberflächenbehandlung gemäß ISO 9227 und ISO 12944 sind korrosionsbeständig und für C5-Bereiche (ISO 9223) geeignet.

FUTURE PROOF ▶▶

„Zukunftssichere“ Produkte mit LEDs mit längerer Lebensdauer und austauschbaren Beleuchtungssystemen für künftige Upgrades.
Außergewöhnliche Langlebigkeit und Einsparungen mit einem echten Beitrag zur Kreislaufwirtschaft.



Technischer Support vor und nach dem Kauf.
Professionelle Beleuchtungsberatung, um auch den anspruchsvollsten Ausschreibungen gerecht zu werden.



Eine breite Palette von Beleuchtungslösungen für eine Vielzahl von Anwendungen - alles aus einer Hand.



BIM

BIM-fähig für Projekte mit Dialux, Relux, Litestar und Autodesk® Revit® Building Information Modeling (BIM) Software.



PRONTO

Das PRONTO-Programm gewährleistet Verfügbarkeit und schnelle Lieferung.



EcoVadis-Zertifizierung, Bronzemedaille als Anerkennung für die Leistungen im Bereich Nachhaltigkeit.



PERFORMANCE in LIGHTING S.p.A
Viale del Lavoro 9/11
37030 Cognola ai Colli (VR) - Italy
T +39 045 61 59 211
F +39 045 61 59 393

www.performanceinlighting.com

PERFORMANCE in LIGHTING GmbH
Stapelner Str. 1+3
38644 Goslar - Germany
T +49 (0) 5321 3777 0
F +49 (0) 5321 3777 99



BY FLUORA LICHT AG

Lixs by Fluora Licht AG
Waldau 1
9230 Flawil
+41 71 511 39 10
licht@lixs.ch

www.lixs.ch

Lixs by Fluora Licht AG
Waldeggstrasse 47
CH - 3097 Liebefeld/ Bern
+41 31 915 50 50
licht@lixs.ch

www.lixs.ch